



### ECRÃ

Tamanho diagonal	65" 4K, 75" 4K, 86" 4K
Tipo de ecrã	TFT LCD (Retroiluminação LED direta)
Formato	16:9
Área do ecrã	65" 4K: 1.429 mm x 804 mm (56,3 x 31,7 polegadas) 75" 4K: 1.652 mm x 930 mm (65 x 36,6 polegadas) 86" 4K: 1.895 mm x 1.066 mm (74,6 x 41,9 polegadas)
Cores do ecrã	1,07 mil milhões
Resolução	4K UHD (3.840 x 2.160 a 60 Hz)
Tempo de resposta	8 ms
Taxa de atualização do painel	60 Hz
Vida útil dos LEDs	50.000 horas
Ângulo de visualização do LCD	178°
Brilho	65" 4K: 350 cd/m2 75" 4K: 350 cd/m2 86" 4K: 400 cd/m2
Relação de contraste	4000:1
Sensor de luz ambiente	Sim
Dureza do vidro	9H (lápiz), 7 (Mohs)
Tipo de vidro	Vidro temperado, antirreflexo

### INTERATIVIDADE

Consola central com inclinação	Sim, com botão para Ligar/Desligar, controlo de volume, menu, imobilizar, desativar funcionalidade tátil e seleção de fonte
Tecnologia de toque	Tecnologia de escrita Vellum™
Pontos de toque contínuos	20
Resolução do toque	32,768 px x 32,768 px
Tempo de resposta	10 ms
Precisão do toque	1 mm
Velocidade de resposta	4 m/s
Velocidade de verificação	100 Hz
Gestos e Deslizes desde a(s) extremidades(s)	Suportados pelo Windows*
Canetas incluídas	2
Tipo de caneta	Caneta sem bateria
Suporte para caneta	Tabuleiro para canetas integrado ao longo do comprimento total
Diâmetro da ponta da caneta	3 mm
Distinção entre caneta e toque	Sim
Identidades da caneta	1
Deteção de palma	Sim
Anotação em qualquer fonte	Sim
Apps essenciais para a sala de aula	Incluindo Whiteboard, Anotar, Temporizador, Roda, Captura de ecrã, Screen Share, Browser, Leitor de PDFs, Leitores de multimédia
Compatibilidade	Windows® 8 até 10; OS X® 10.8 até 10.11; macOS® Sierra 10.12.1 ou posterior; Linux® Ubuntu® 18.04 LTS; Chrome OS™

### CONETIVIDADE

Entrada HDMI® 2.0 (Traseira)	1
Entrada HDMI 2.0 (Frontal)	1
Saída HDMI 2.0	1
Entrada DisplayPort 1.2	1
Entrada VGA	1
Entrada de áudio VGA	1
USB-A 2.0 (Traseira)	2
USB-A 2.0 (Frontal)	1
USB-A 3.0 (transferência de dados mais rápida, Frontal)	1 (OPS)
USB-B Touch (Traseira)	1
USB-B Touch (Frontal)	1
USB-C PD2.0, USB 2.0, DP1.2 (Traseira)	1
Entrada LAN (RJ45)	1x 10/100 Mbps
Saída LAN (RJ45)	1x 10/100 Mbps
Wake-on-LAN	Sim
Módulo Wi-Fi® IEEE® 802.11a/b/g/n/ac sem fios, 2x2	Incluído
RS-232	Sim
CVBS	1
Entrada de microfone (3,5 mm)	1
Auscultadores	1
Ranhura OPS	1

### DADOS INFORMÁTICOS

Sistema operativo	Android™ Oreo 8
RAM	3 GB
Armazenamento interno	32 GB
CPU	Quad Core: (2) ARM Cortex A73, (2) ARM Cortex A53
GPU	ARM Mali-G51 MP2
Atualizações sem fios remotas	Sim
Gestão de painéis Promethean	Sim

### ÁUDIO

Dois altifalantes frontais	2 x 15 Watts
----------------------------	--------------

### ALIMENTAÇÃO

Requisitos de alimentação	100 V - 240 V CA
Consumo de energia (Típico)	65" 4K: 113 W 75" 4K: 138 W 86" 4K: 166 W
Consumo de energia (Modo de espera)	<= 0,5 W
Design ultrassilencioso sem ventoinha	Sim

ActivPanel 2019-E Cobalt SS 05/21 v1.4a PT-PT

Página 1

© 2021 Promethean Limited. Todos os direitos reservados. A Promethean Ltd. é a proprietária de várias marcas comerciais em várias jurisdições a nível mundial, incluindo, mas não se limitando a, Promethean, o logótipo da Promethean, ActivPanel, Nickel, Cobalt, Titanium, Vellum e ActivSoundBar. Todas as marcas comerciais de terceiros (incluindo os logótipos e símbolos) referenciadas pela Promethean são propriedade dos respetivos proprietários. Exceto quando especificamente identificado como tal, a utilização de marcas comerciais de terceiros pela Promethean não implica qualquer tipo de relação, patrocínio ou aprovação entre a Promethean e os proprietários destas marcas comerciais. Os termos e as condições aplicáveis para efeitos de garantia e assistência estão disponíveis em [PrometheanWorld.com/Warranty](http://PrometheanWorld.com/Warranty). Todos os pesos e dimensões são aproximados. As especificações do produto estão sujeitas a alterações sem aviso prévio. [PrometheanWorld.com](http://PrometheanWorld.com).

### AMBIENTE

Temperatura de funcionamento	0°C a 40°C
Temperatura de armazenamento	-15°C a 55°C
Humidade de funcionamento	Humidade sem condensação de 20% a 80%
Humidade de armazenamento	Humidade sem condensação de 20% a 90%

### ESPECIFICAÇÕES FÍSICAS

Dimensões do painel	65" 4K: 1.536 mm x 960 mm x 90 mm
	75" 4K: 1.767 mm x 1.093 mm x 106 mm
	86" 4K: 2.018 mm x 1.236 mm x 113 mm
Dimensões da embalagem	65" 4K: 1.720 mm x 1.095 mm x 272 mm
	75" 4K: 1.880 mm x 1.160 mm x 320 mm
	86" 4K: 2.140 mm x 1.340 mm x 280 mm
Peso líquido	65" 4K: 46 kg
	75" 4K: 62 kg
	86" 4K: 82 kg
Peso da embalagem	65" 4K: 66 kg
	75" 4K: 85 kg
	86" 4K: 106 kg
Dimensões de montagem de parede	1010 mm x 720 mm x 52 mm
Ponto de montagem VESA	65" 4K: 600 mm x 400 mm
	75" 4K: 600 mm x 400 mm
	86" 4K: 700 mm x 400 mm

### CONFORMIDADE E CERTIFICAÇÃO

Certificações regulamentares	CE, FCC, IC, UL, CUL, CB, RCM
Certificação Energy Star	65" 4K: Sim
	75" 4K: Sim
	86" 4K: Sim

### LICENÇA DE SOFTWARE EDUCATIVO

ActivInspire® Professional para um único utilizador	Incluída
---	----------

### CONTEÚDO DA EMBALAGEM

Conteúdo da embalagem	(1) ActivPanel Cobalt
	(1) Cabo HDMI com 3 metros de comprimento
	(1) Cabo USB com 3 metros de comprimento (A-B)
	(1) Cabo de alimentação regional com 3 metros de comprimento
	(1) Cabo USB-C com 2 metros de comprimento
	(1) Comando
	(2) Pilhas para o comando
	(2) Canetas para ActivPanel Cobalt
	(1) Saco antiestático selado
	(4) Parafusos de montagem VESA (M6)
	(1) Suporte com parafusos para mini PC
	(1) Manual de instalação rápida
	(1) Módulo Wi-Fi da Promethean (Ni/Co)
	(2) Antenas
	(1) Manual de utilizador do módulo Wi-Fi da Promethean (Ni/Co)
	(1) Montagem de parede

### INSTALAÇÃO

A instalação deste produto deve ser efetuada por um técnico qualificado. A utilização de componentes não fornecidos pela Promethean ou que não cumpram as especificações mínimas poderá afetar o desempenho, a segurança e a garantia. Para mais informações, visite [Support.PrometheanWorld.com](http://Support.PrometheanWorld.com).

### GARANTIA

O prazo da garantia e as opções de atualização variam consoante a região. Contacte o revendedor ou distribuidor local para obter informações e visite [PrometheanWorld.com/Warranty](http://PrometheanWorld.com/Warranty).

### SUPOORTE

Para ver todos os produtos Promethean, visite [Support.PrometheanWorld.com](http://Support.PrometheanWorld.com).

### DESENHOS TÉCNICOS

65"

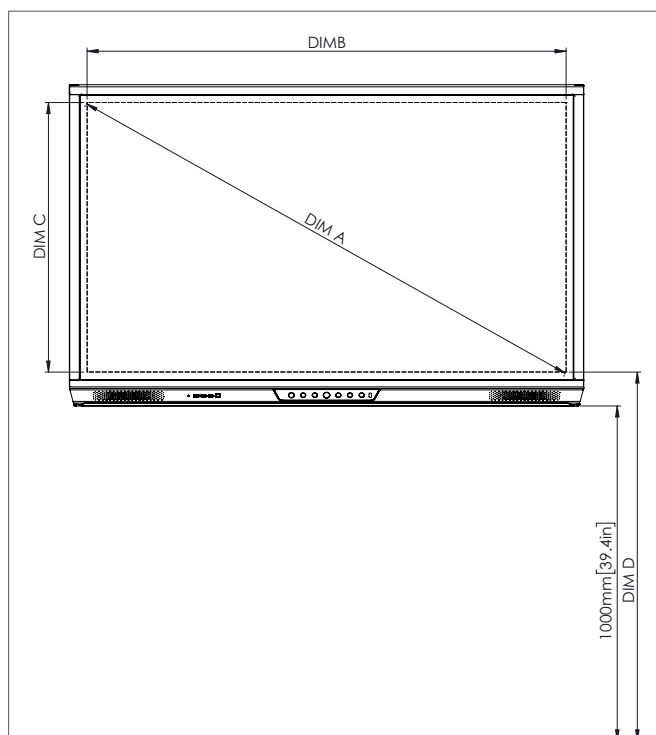

Parte frontal

DIM	DIMENSÃO (MM)	DIMENSÃO (POLEGADAS)
A	1.641	64,6
B	1.430	56,3
C	805	31,7
D	1.101	43,3
E	133	5,2
F	83	3,3
G	960	37,8
H	1.536	60,5
I	600	23,6
J mín.	151	5,9
J máx.	289	11,4
K mín.	1.151	45,3
K máx.	1.289	50,7
L	90	3,5

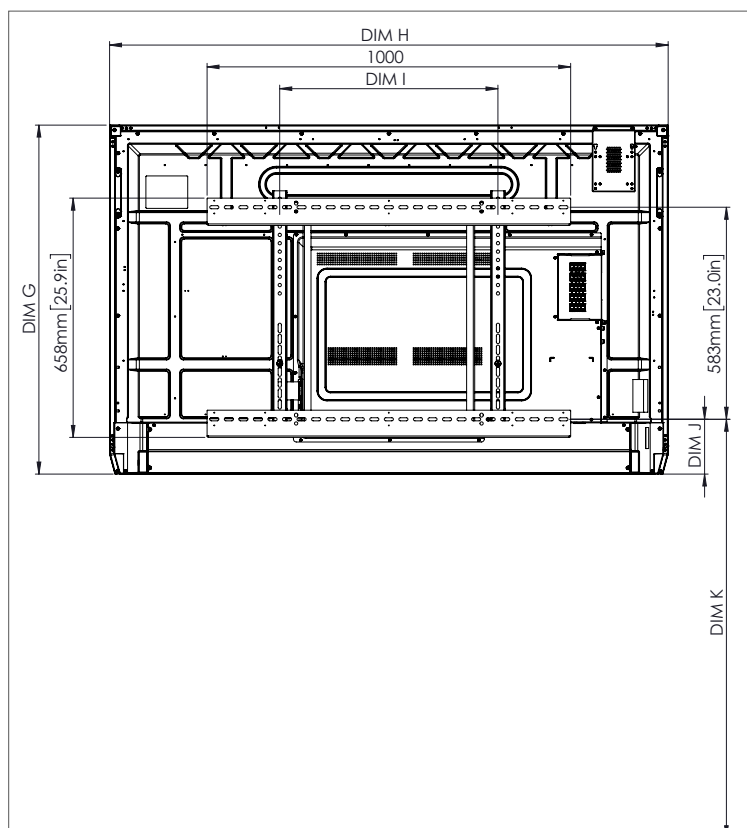

Parte posterior

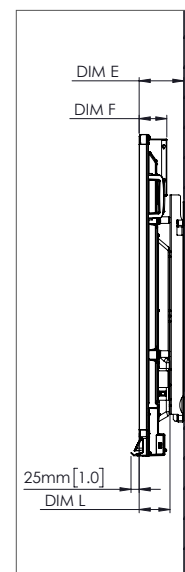

Parte lateral

ActivPanel 2019-E Cobalt SS 05/21 v1.4a PT-PT

Página 3

### DESENHOS TÉCNICOS

75"

Parte frontal

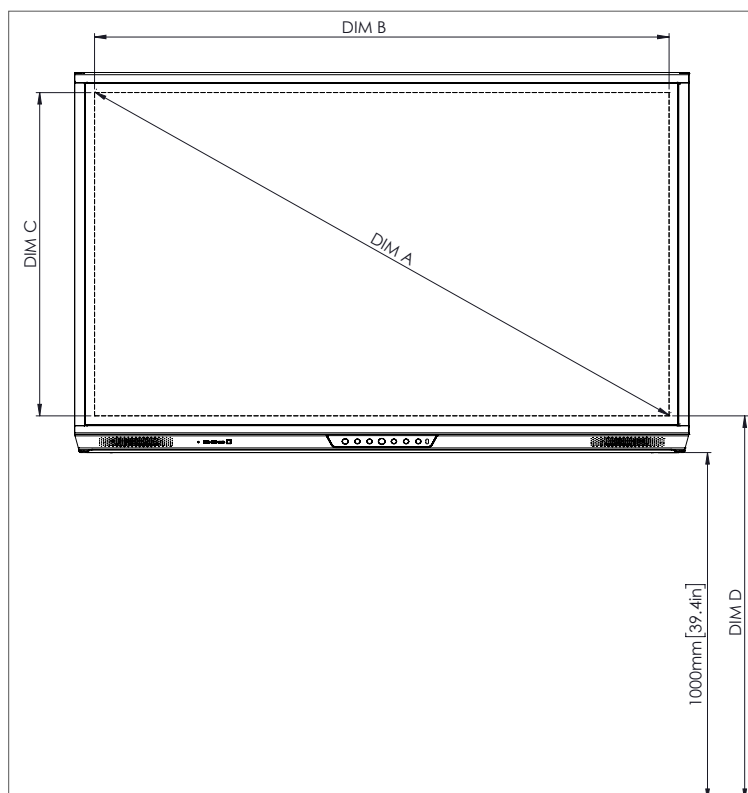

DIM	DIMENSÃO (MM)	DIMENSÃO (POLEGADAS)
A	1.895	74,6
B	1.652	65,0
C	929	36,6
D	1.105	43,5
E	144	5,7
F	76	3,0
G	1.093	43,0
H	1.767	69,6
I	600	23,6
J mín.	228	9,0
J máx.	365	14,4
K mín.	1.228	48,3
K máx.	1.365	53,7
L	106	4,2

Parte posterior

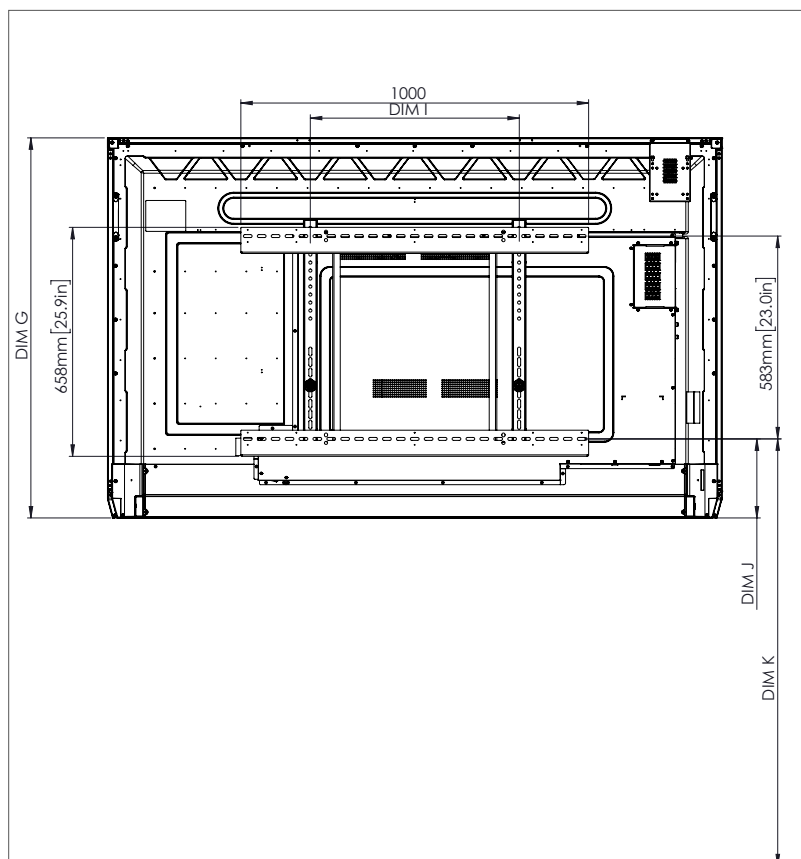

Parte lateral

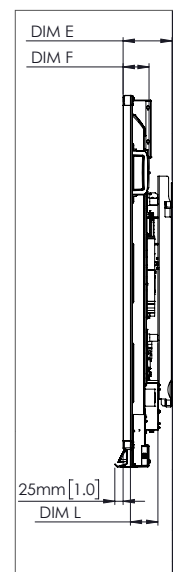

ActivPanel 2019-E Cobalt SS 05/21 v1.4a PT-PT

Página 4

## DESENHOS TÉCNICOS

86"

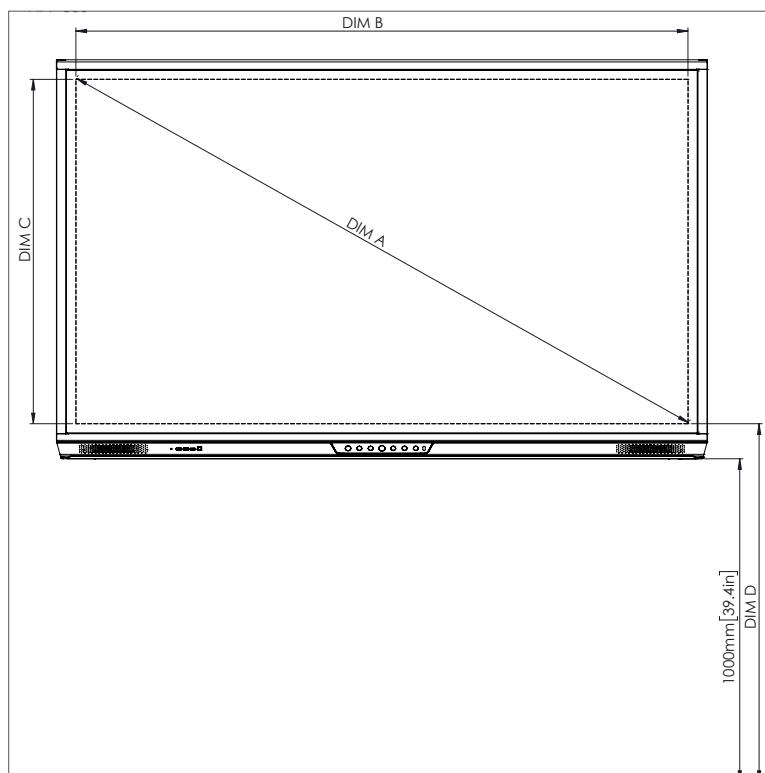

Parte frontal

DIM	DIMENSÃO (MM)	DIMENSÃO (POLEGADAS)
A	2.177	85,7
B	1.897	74,7
C	1.067	42,0
D	1.107	43,6
E	155	6,1
F	78	3,1
G	1.236	48,7
H	2.018	79,4
I	700	27,6
J mín.	292	11,5
J máx.	430	16,9
K mín.	1.292	50,9
K máx.	1.430	56,3
L	113	4,4

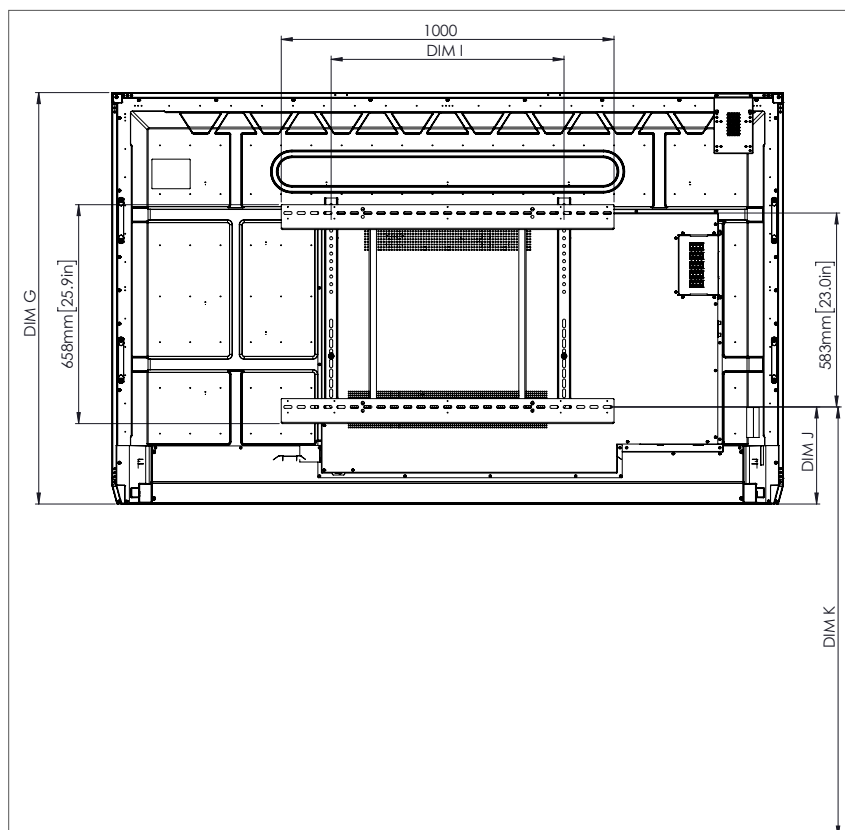

Parte posterior



Parte lateral

ActivPanel 2019-E Cobalt SS 05/21 v1.4a PT-PT

Página 5